

-
- 2 ° Congreso Argentino de Discapacidad en Pediatría
“Por una inclusión plena para una sociedad mejor”
 - Buenos Aires septiembre de 2012
 - D.I. Leonardo Cruder
 - Centro de Tecnologías para la Salud y Discapacidad
 - Director Ing. Rafael Kohanoff
 - Instituto Nacional de Tecnología Industrial INTI - Argentina



-
- 2000 profesionales y técnicos
 - 33 Centros de Investigación y Desarrollo
 - Delegaciones y representantes en toda la Argentina.
 - Acuerdos y trabajos de Cooperación Nacionales e Internacionales.



-
- Trabajamos en el marco de la Convención Internacional de los Derechos de las Personas con Discapacidad a la que Argentina adhiere (ley26.378)



-
- ¿Cómo desarrollar innovaciones?
 - ¿Cómo lograr que se conozcan las innovaciones?
 - ¿Cómo hacer para que puedan adquirirlas?
 - ¿Cómo influir en el deseo de usarlas?



El centro de la acción no es el
producto, sino **las personas**.

Una mirada diferente



-
- » Programa Productivo, Tecnológico y Social: construcción de ayudas tecnológicas para y con las personas con discapacidad.



-
- **DISPOSITIVOS CUYOS MANUALES Y PLANOS FUERON ELABORADOS POR INTI Y SON CONSTRUIDOS EN LAS ESCUELAS TECNICAS**





Programa productivo, tecnológico y social
 Construcción de dispositivos
 para las personas con discapacidad



 **TABLA BAÑERA**

Manual de fabricación
 PLANOS CONSTRUCTIVOS | MANUAL DE ENSAMBLE | LISTADO DE PIEZAS | COSTOS



Programa productivo, tecnológico y social
 Construcción de dispositivos
 para las personas con discapacidad





 **TABLA DE TRANSFERENCIA**

Manual de fabricación
 PLANOS CONSTRUCTIVOS | MANUAL DE ENSAMBLE | LISTADO DE PIEZAS | COSTOS



Programa productivo, tecnológico y social
 Construcción de dispositivos
 para las personas con discapacidad





 **BARRAL ARTICULADO**

Manual de fabricación
 PLANOS CONSTRUCTIVOS | MANUAL DE ENSAMBLE | LISTADO DE PIEZAS | COSTOS



Programa productivo, tecnológico y social
 Construcción de dispositivos
 para las personas con discapacidad





 **BARRAL**

Manual de fabricación
 PLANOS CONSTRUCTIVOS | MANUAL DE ENSAMBLE | LISTADO DE PIEZAS | COSTOS



Programa productivo, tecnológico y social
 Construcción de dispositivos
 para las personas con discapacidad



 **BASTÓN**

Manual de fabricación
 PLANOS CONSTRUCTIVOS | MANUAL DE ENSAMBLE | LISTADO DE PIEZAS | COSTOS



Programa productivo, tecnológico y social
 Construcción de dispositivos
 para las personas con discapacidad



 **MULETA**

Manual de fabricación
 PLANOS CONSTRUCTIVOS | MANUAL DE ENSAMBLE | LISTADO DE PIEZAS | COSTOS



Programa productivo, tecnológico y social
 Construcción de dispositivos
 para las personas con discapacidad



 **SILLA POSTURAL**

Manual de fabricación
 PLANOS CONSTRUCTIVOS | MANUAL DE ENSAMBLE | LISTADO DE PIEZAS | COSTOS



Programa productivo, tecnológico y social
 Construcción de dispositivos
 para las personas con discapacidad



 **SILLA DE RUEDAS**

Manual de fabricación
 PLANOS CONSTRUCTIVOS | MANUAL DE ENSAMBLE | LISTADO DE PIEZAS | COSTOS



Programa productivo, tecnológico y social
 Construcción de dispositivos para las personas con discapacidad



ANDADOR

Manual de fabricación
 PLANOS CONSTRUCTIVOS | MANUAL DE ENSAMBLE | LISTADO DE PIEZAS | COSTOS



Programa productivo, tecnológico y social
 Construcción de dispositivos para las personas con discapacidad



S

Manual de fabricación
 PLANOS CONSTRUCTIVOS | MANUAL DE ENSAMBLE | LISTADO DE PIEZAS | COSTOS



Programa productivo, tecnológico y social
 Construcción de dispositivos para las personas con discapacidad



PROTESIS DE PIERNA

Manual de fabricación
 PLANOS CONSTRUCTIVOS | MANUAL DE ENSAMBLE | LISTADO DE PIEZAS | COSTOS



Programa productivo, tecnológico y social
 Construcción de dispositivos para las personas con discapacidad



ORTESIS PARA PIERNA

Manual de fabricación
 PLANOS CONSTRUCTIVOS | MANUAL DE ENSAMBLE | LISTADO DE PIEZAS | COSTOS



Programa productivo, tecnológico y social
 Construcción de dispositivos para las personas con discapacidad



TRIPODE

Manual de fabricación
 PLANOS CONSTRUCTIVOS | MANUAL DE ENSAMBLE | LISTADO DE PIEZAS | COSTOS



Programa productivo, tecnológico y social
 Construcción de dispositivos para las personas con discapacidad



BASTON PARA CIEGOS

Manual de fabricación
 PLANOS CONSTRUCTIVOS | MANUAL DE ENSAMBLE | LISTADO DE PIEZAS | COSTOS



Programa productivo, tecnológico y social
 Construcción de dispositivos para las personas con discapacidad



BASTON ANTEBRAQUIAL

Manual de fabricación
 PLANOS CONSTRUCTIVOS | MANUAL DE ENSAMBLE | LISTADO DE PIEZAS | COSTOS



Programa productivo, tecnológico y social
 Construcción de dispositivos para las personas con discapacidad



ESTIMULACION TEMPRANA

Manual de fabricación
 PLANOS CONSTRUCTIVOS | MANUAL DE ENSAMBLE | LISTADO DE PIEZAS | COSTOS





Programa productivo, tecnológico y social
 Construcción de dispositivos
 para las personas con discapacidad







TRI

Manual de fabricación
 PLANOS CONSTRUCTIVOS | MANUAL DE ENSAMBLE | LISTADO DE PIEZAS | COSTOS

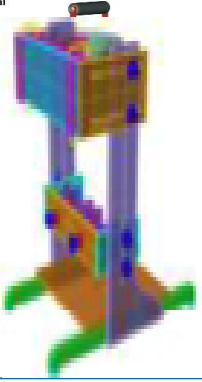

Programa productivo, tecnológico y social
 Construcción de dispositivos
 para las personas con discapacidad







Manual de fabricación
 PLANOS CONSTRUCTIVOS | MANUAL DE ENSAMBLE | LISTADO DE PIEZAS | COSTOS

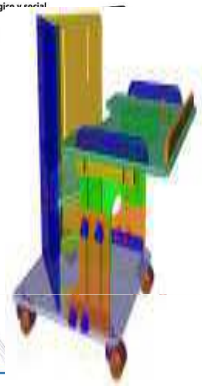

Programa productivo, tecnológico y social
 Construcción de dispositivos
 para las personas con discapacidad





Manual de fabricación
 PLANOS CONSTRUCTIVOS | MANUAL DE ENSAMBLE | LISTADO DE PIEZAS | COSTOS



“Programa Productivo, Tecnológico y Social”

Escuelas Técnicas construyendo ayudas tecnológicas para y con
las personas con discapacidad por medio de los manuales INTI

MULETA

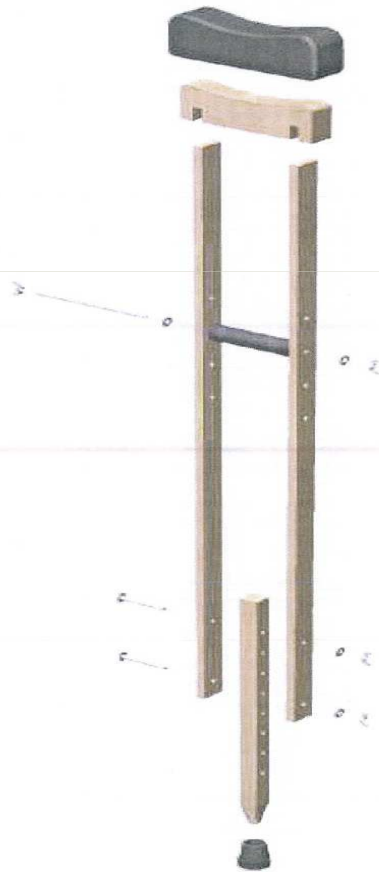

1º Premio OEA
Encuentro Internacional de
Proyectos inclusivos exitosos 2010





“Programa Productivo, Tecnológico y Social”

Escuelas Técnicas construyendo ayudas tecnológicas para y con las personas con discapacidad por medio de los manuales INTI

BASTON PARA CIEGOS

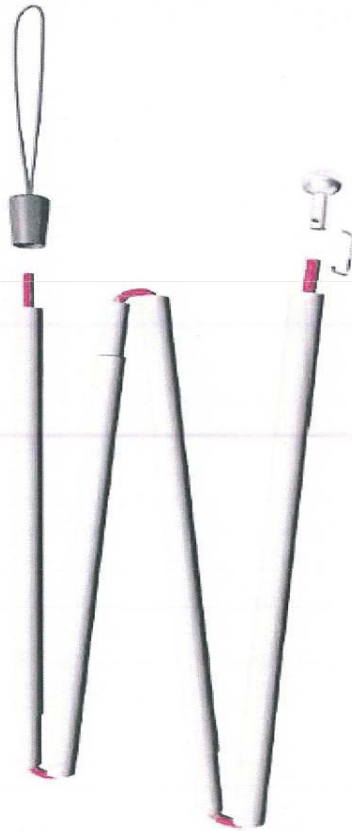

1° Premio OEA
Encuentro Internacional de
Proyectos inclusivos exitosos 2010

Equipo del INTI: escuelastecnicas@inti.gob.ar y www.inti.gob.ar/discapacidad
Equipo del INET: pretis@inet.edu.ar y <http://curriform.me.gov.ar/pretis>



“Programa Productivo, Tecnológico y Social”

Escuelas Técnicas construyendo ayudas tecnológicas para y con
las personas con discapacidad por medio de los manuales INTI

BARRAL

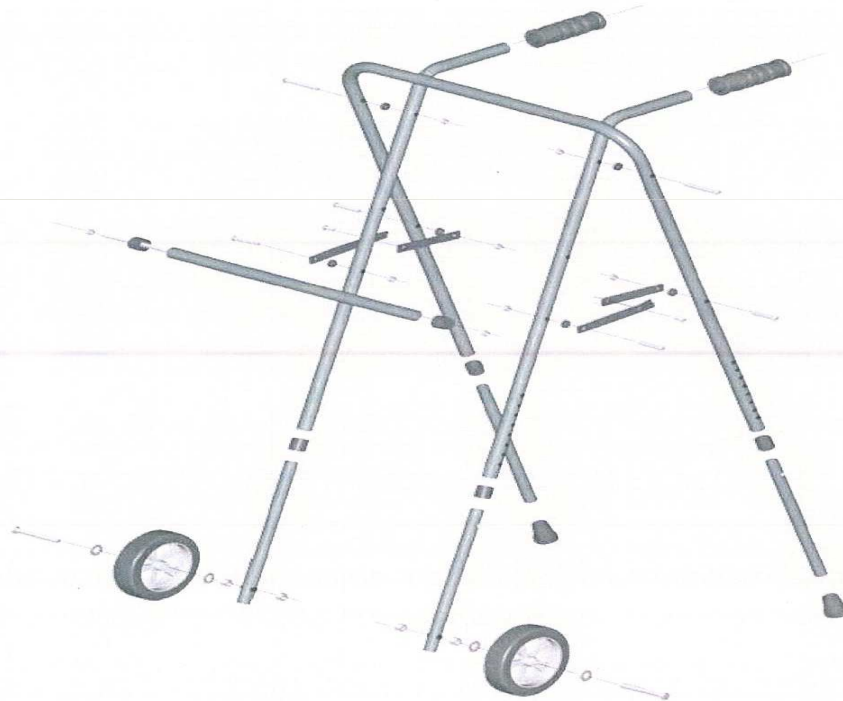

1° Premio OEA
Encuentro Internacional de
Proyectos inclusivos exitosos 2010

Equipo del INTI: escuelastecnicas@inti.gob.ar y www.inti.gob.ar/discapacidad
Equipo del INET: pretis@inet.edu.ar y <http://curriform.me.gov.ar/pretis>



• ARO MAGNETICO

- Las personas hipo acústicas mejoran usando audífonos, sin embargo por la reverberación, la distancia, cambio de dirección de la emisión o ruidos en el entorno, la audición se hace muy difícil. Esto se supera con un sistema de aro magnético. El aro magnético es desconocido, no se vende sino en pocos lugares, es caro y requiere conocimientos para su instalación.
- En los lugares alejados, en las escuelas especiales del interior la realidad es que no se dispone de los audífonos porque su valor es de miles de dólares y tampoco aros magnéticos.
- Hemos preparado el manual de confección del aro magnético y este es construido por las escuelas técnicas y colocado por ellos en las escuelas especiales con un costo de materiales de 50 dólares para un aula. Pero a partir de disponer el aro diseñamos un receptor de 20 dólares que reemplaza el audífono para estos casos y además lo hicimos con pilas recargables con energía solar para evitar el costo inalcanzable por la población pobre.



PARA HIPOACUSICOS

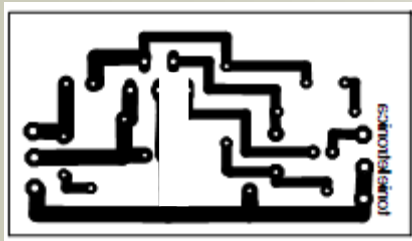

timbres

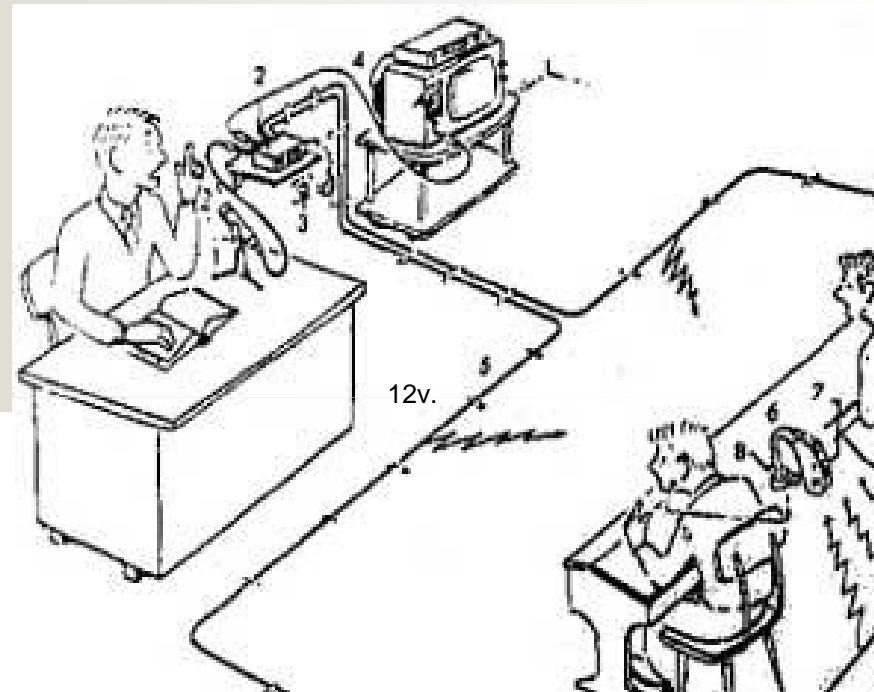
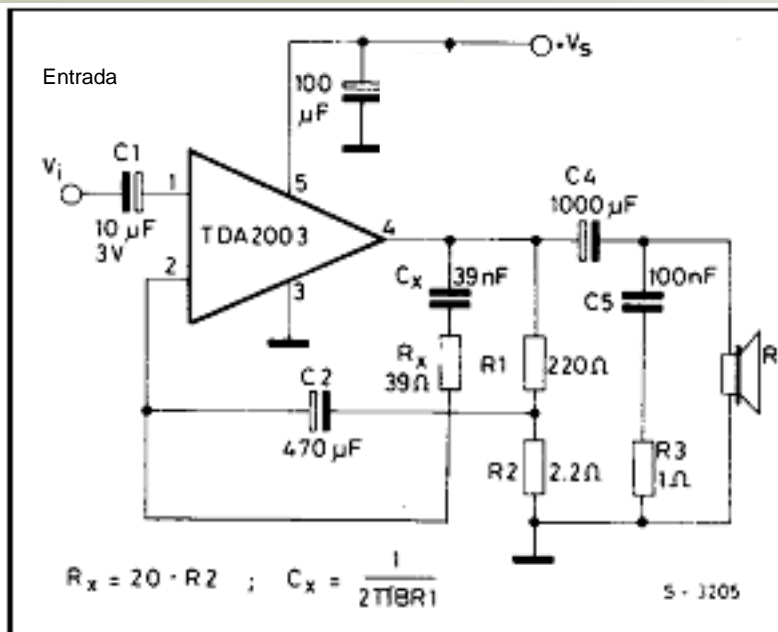

aro magnetico





Manual de Accesibilidad Informatica



El Manual Posee herramientas para las personas
con las siguientes discapacidades

Visual
Auditiva
Motriz
Mental



La finalidad del manual es permitir conocer y utilizar todas las herramientas de accesibilidad que les brinda la posibilidad a las personas con discapacidad operar sistemas informáticos. Al mismo tiempo es una compilación de recursos para generar paginas y contenidos digitales accesibles.



Programa Productivo, Tecnológico y Social:
Construcción de ayudas tecnológicas para y con las personas con discapacidad.



1er Premio OEA
Encuentro
Internacional de
proyectos
Inclusivos exitosos
2010

**Manual de
Accesibilidad Informática**



Aplicaciones telefónicas para la Accesibilidad



Plataformas móviles de distribución de software



App Store



Android Market



App World



Descargas de Aplicaciones hasta Marzo 2012

Apple AppStore 25 billones

Android Market 10 billones

Blackberry App World 2 billones

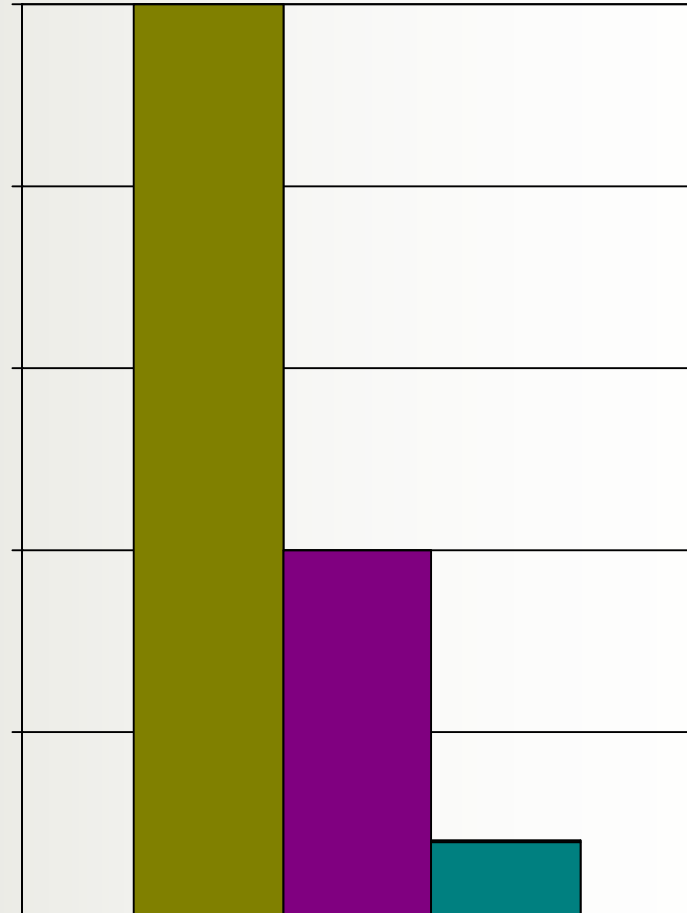



CARTEL OFLATMOLOGICO LECTOR DE BILLETES AMPLIFICADOR AUDITIVO

Primeras aplicaciones por factibilidad de realización e impacto social

Generación de líneas de trabajo
INTI en vinculación con universidades
, entidades publicas y empresas

Promoción de la temática en
universidades, entidades
Públicas y empresas

PRODUCCION DE APLICACIONES NACIONALES Y REGIONALES ACCESIBLES E INCLUSIVAS

EN DESARROLLO

Mapa de servicios para las personas con discapacidad

Es un sitio de internet que también puede ser presentado en otros soportes y su diseño permite reunir los sistemas de información existentes de los diversos ministerios u organismos para que las personas puedan tener fácil acceso a la misma.



Mapa de servicios para las personas con discapacidad

Que es el mapa de servicios?

Es un sistema generado por el INTI y luego desarrollado conjuntamente con el mapa educativo con el ministerio de educación de la nación y los aportes de información realizados por ministerios y organismos reunidos en el comité técnico de la Comisión Nacional Asesora para la Integración para las Personas con Discapacidad

Como funciona?

Permite buscar de forma intuitiva, de acuerdo a que necesitamos, y donde vivimos, y que cobertura tenemos o no, brindarnos la información clave para saber donde presentarnos y con que documentación para obtener un servicio y o producto requerido,



Servicios para las personas con Discapacidad



Consejos para un trato adecuado a las personas con discapacidad.

¿La discapacidad es una limitación o una característica?

¿Es lo mismo una persona ciega que una persona sorda?

¿Se sienten igual una persona alta que una pequeña?

Si te encuentras con una persona con una discapacidad, piensa primero que es una persona como tu, con sus características, limitaciones y ventajas.

En segundo lugar, acércate sin miedo a ella pero sabiendo cómo tienes que hacerlo para comunicarte y que ambos se sientan bien. Van aquí una serie de recomendaciones para que comprendas la forma de entender un mundo diferente al tuyo, sin ningún trato especial pero con la sensibilidad suficiente para no perderte la oportunidad de conocer personas realmente estupendas.

Lo que hay que oír

Estas son algunas de las cosas que hay que oír para que tu comunicación con una persona sorda o con una disminución de la audición sea fluida.

Piensa que muchas personas mayores, muchas profesiones sometidas a ruidos y un tanto por ciento significativo de la población sufre este problema.

Personas sordas o con discapacidad auditiva

Diríjete a ellas cuando te estén mirando.

Si conoces el lenguaje de signos, usa esta lengua directamente o solicita el servicio de un intérprete de lengua de signos.

Estar bien situado para que te pueda ver con claridad: misma altura,

Luminosidad de este



Guía de Trámites

Certificado unico de discapacidad

Salud: Como obtener ayudas técnicas (Sillas de Ruedas, Muletas, Prótesis)

Justicia: Asesoramiento legal - Cómo defender los derechos

Trabajo

Transporte

Educación.

Cultura.

Deporte y recreación.

- Programa Productivo, Tecnológico y Social: construcción de ayudas tecnológicas para y con las personas con discapacidad.
- Distinguido en la Organización de Naciones Unidas ONU como buena práctica en Argentina
- Primer Premio Experiencias Educativas Inclusivas 2010 Organización Estados Americanos OEA



Leonardo Cruder and Rafael Kohanoff with the prize. Published on 18/12/10

MUCHAS GRACIAS

discapacidad@inti.gov.ar

www.inti.gov.ar/discapacidad

